

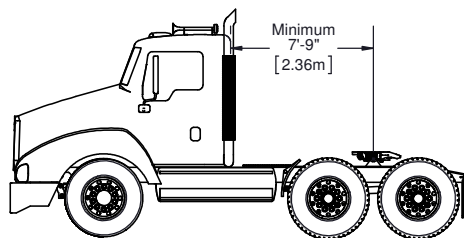

RENTAL DIVISION - DIVISION LOCATION

SAM440
DESSINS TECHNIQUES
2020

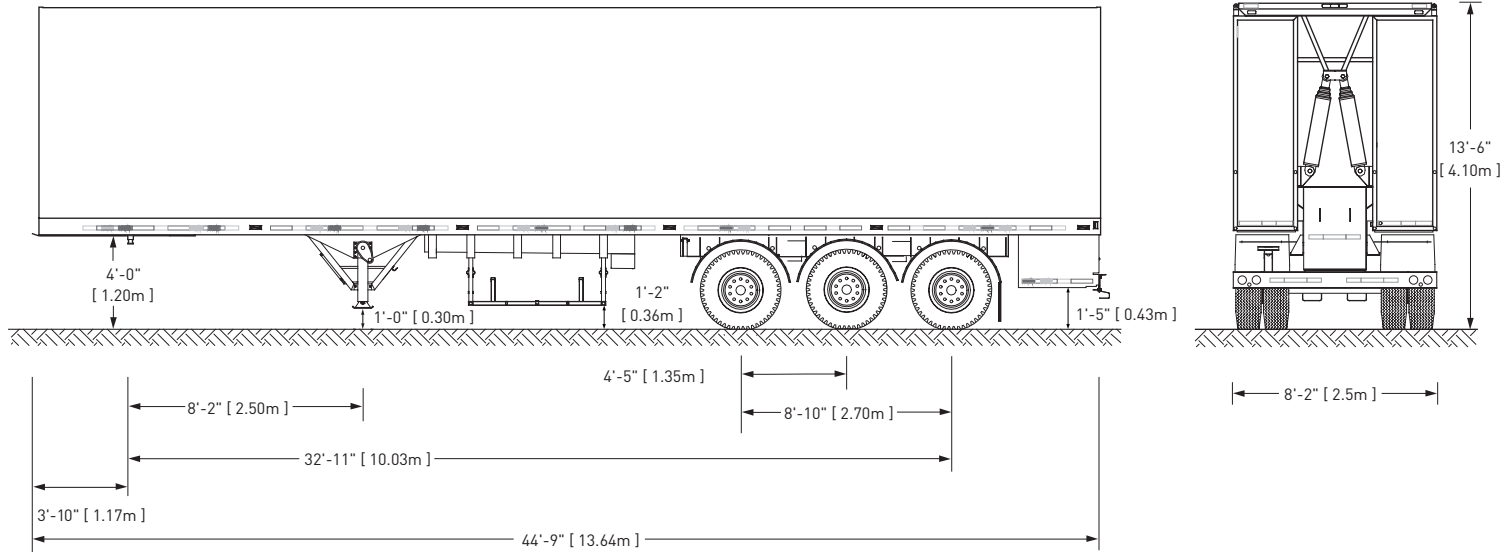

MASSES SAM 440	Équipement standard	
	Lbs	Kg
Masse totale	57300	26000
Masse sur essieux	37468	17000
Masse sur attelage	19800	9000

Les plans peuvent contenir des accessoires optionnels. Ils peuvent être achetés ou loués séparément.

© 2020 - Tous droits réservés, Stageline Scène Mobile Inc. Toute adaptation ou reproduction de la totalité ou d'un extrait quelconque de ce document, y compris les plans et les dessins trouvés ci-haut, est strictement interdite sans l'autorisation écrite de Stageline Scène Mobile Inc. Les poids peuvent varier en fonction des options. Les spécifications techniques peuvent changer sans préavis. Les spécifications de scène sont sujets à changement sans préavis. Les valeurs sont présentées à titre de référence.

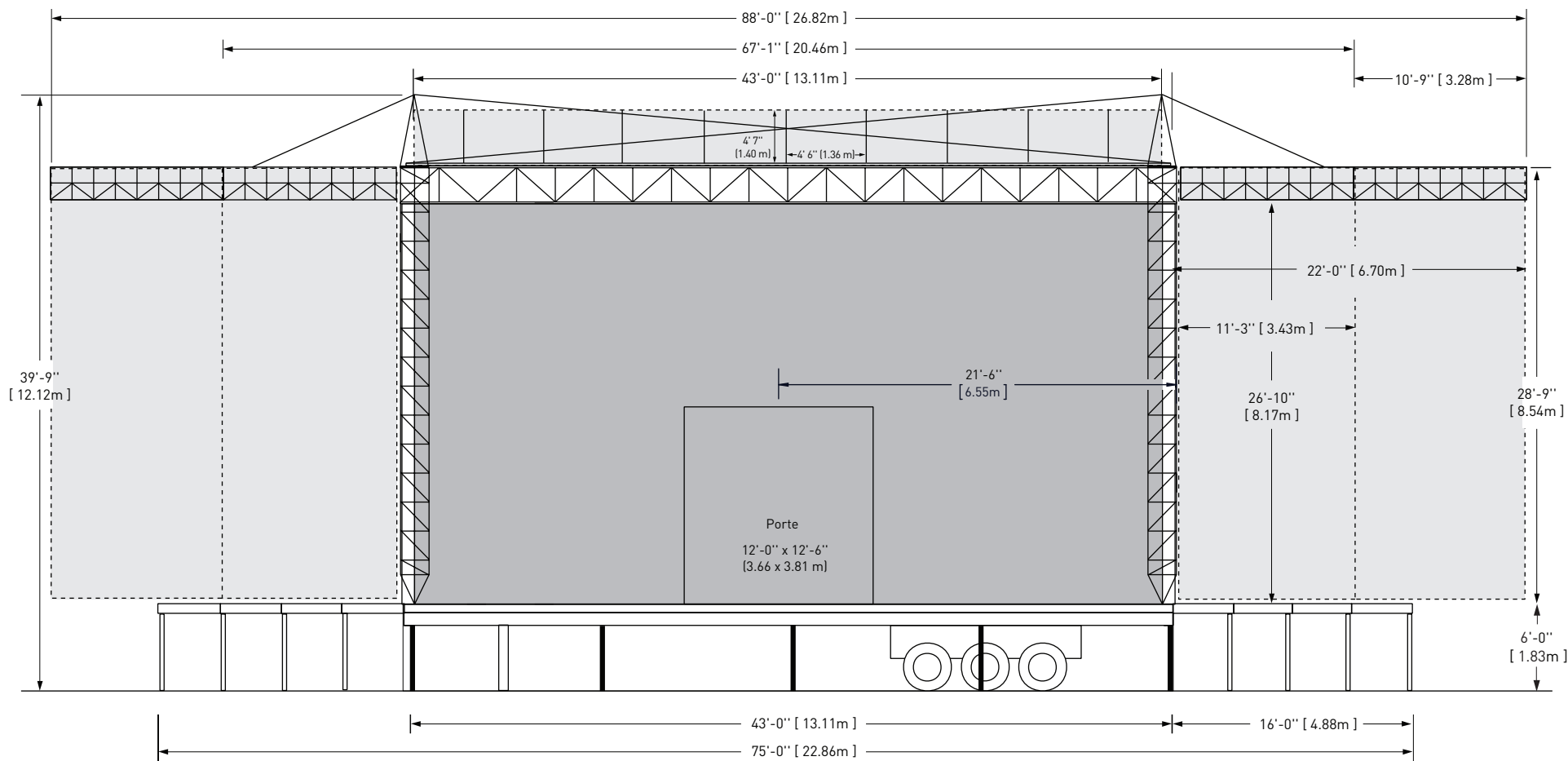

- TOILE
- BANNIÈRE (Pour les dimensions, veuillez vous référer au Cahier de Bannières)

Les plans peuvent contenir des accessoires optionnels. Ils peuvent être achetés ou loués séparément.

© 2020 - Tous droits réservés, Stageline Scène Mobile Inc. Toute adaptation ou reproduction de la totalité ou d'un extrait quelconque de ce document, y compris les plans et les dessins trouvés ci-haut, est strictement interdite sans l'autorisation écrite de Stageline Scène Mobile Inc. Les poids peuvent varier en fonction des options. Les spécifications techniques peuvent changer sans préavis. Les spécifications de scène sont sujets à changement sans préavis. Les valeurs sont présentées à titre de référence.

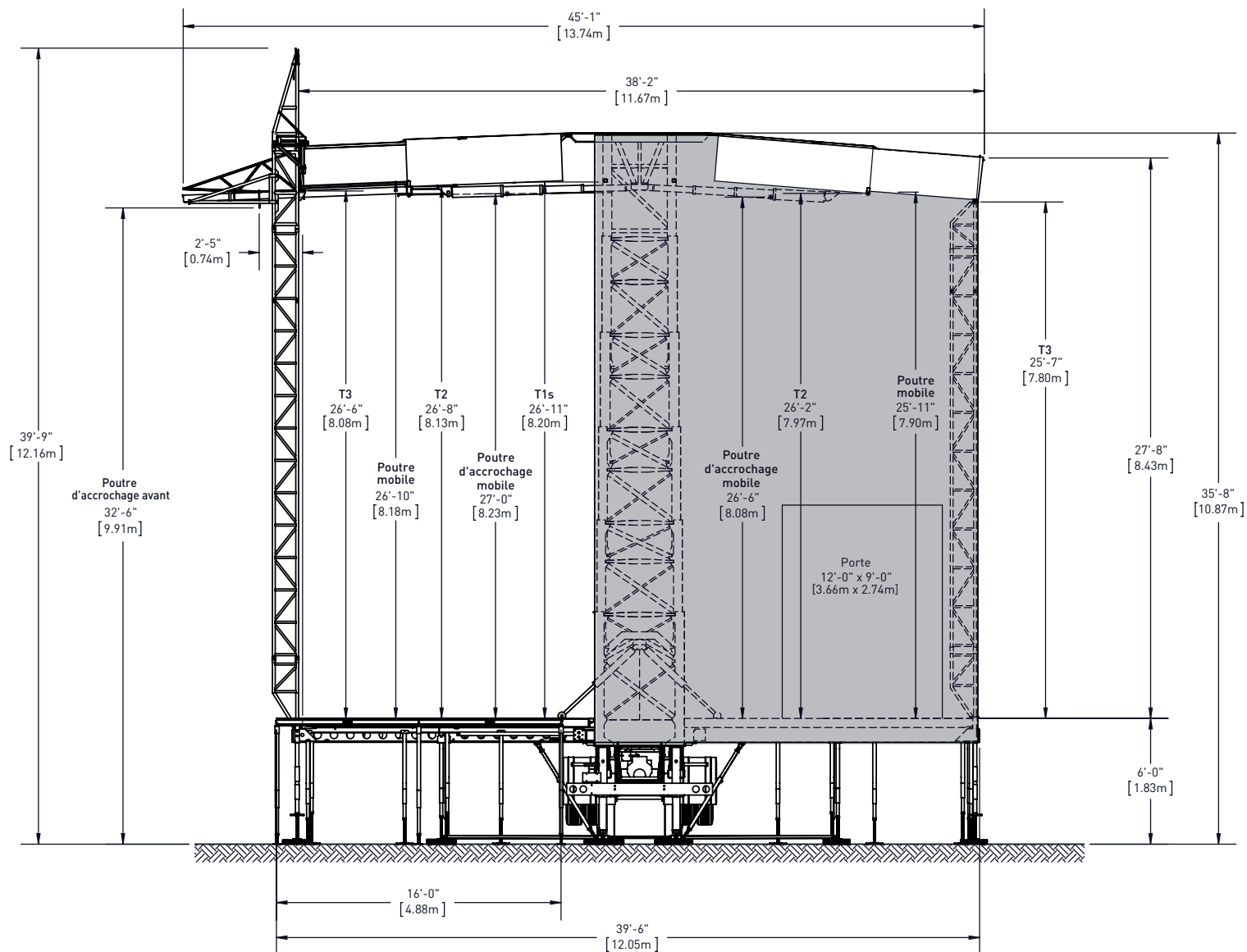

TOILE

Les plans peuvent contenir des accessoires optionnels. Ils peuvent être achetés ou loués séparément.

© 2020 - Tous droits réservés, Stageline Scène Mobile Inc. Toute adaptation ou reproduction de la totalité ou d'un extrait quelconque de ce document, y compris les plans et les dessins trouvés ci-haut, est strictement interdite sans l'autorisation écrite de Stageline Scène Mobile Inc. Les poids peuvent varier en fonction des options. Les spécifications techniques peuvent changer sans préavis. Les spécifications de scène sont sujets à changement sans préavis. Les valeurs sont présentées à titre de référence.

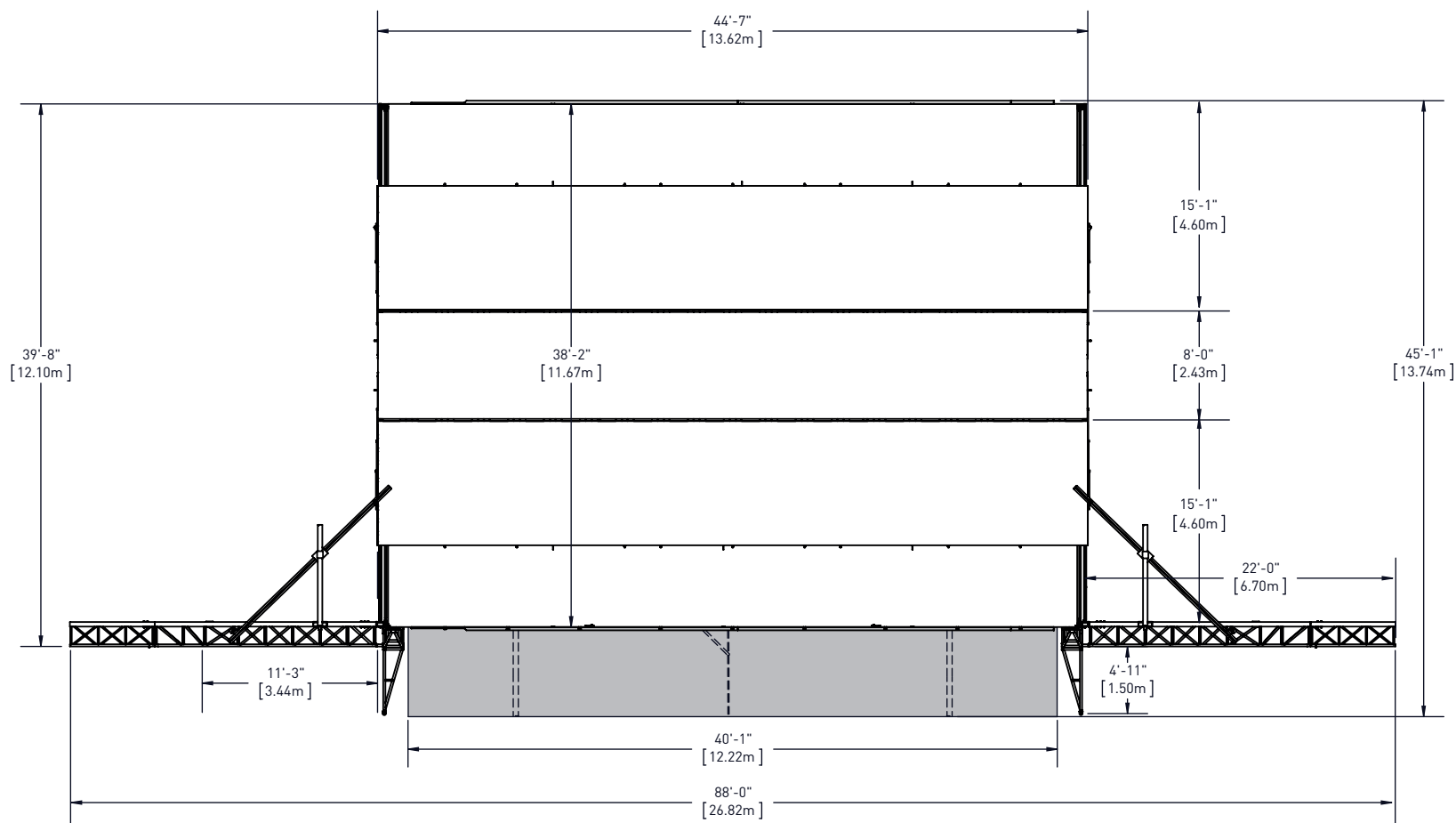

AVANT-SCÈNE

TOILE

Les plans peuvent contenir des accessoires optionnels. Ils peuvent être achetés ou loués séparément.

© 2020 - Tous droits réservés, Stageline Scène Mobile Inc. Toute adaptation ou reproduction de la totalité ou d'un extrait quelconque de ce document, y compris les plans et les dessins trouvés ci-haut, est strictement interdite sans l'autorisation écrite de Stageline Scène Mobile Inc. Les poids peuvent varier en fonction des options. Les spécifications techniques peuvent changer sans préavis. Les spécifications de scène sont sujets à changement sans préavis. Les valeurs sont présentées à titre de référence.

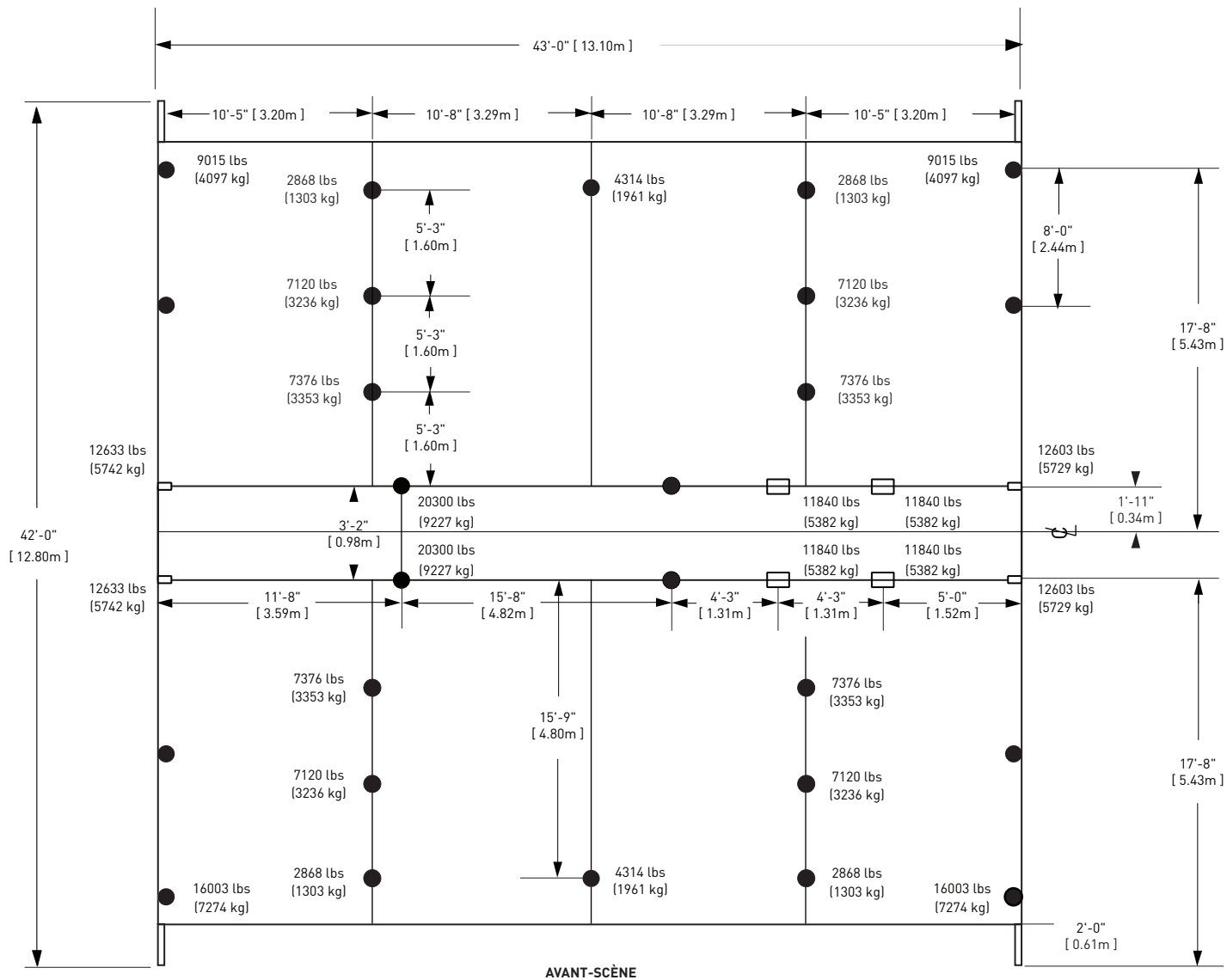

● STABILISATEURS, SUPPORTS ET VÉRINS

Les plans peuvent contenir des accessoires optionnels. Ils peuvent être achetés ou loués séparément.

© 2020 - Tous droits réservés, Stageline Scène Mobile Inc. Toute adaptation ou reproduction de la totalité ou d'un extrait quelconque de ce document, y compris les plans et les dessins trouvés ci-haut, est strictement interdite sans l'autorisation écrite de Stageline Scène Mobile Inc. Les poids peuvent varier en fonction des options. Les spécifications techniques peuvent changer sans préavis. Les spécifications de scène sont sujets à changement sans préavis. Les valeurs sont présentées à titre de référence.

CONFIGURATIONS STANDARDS

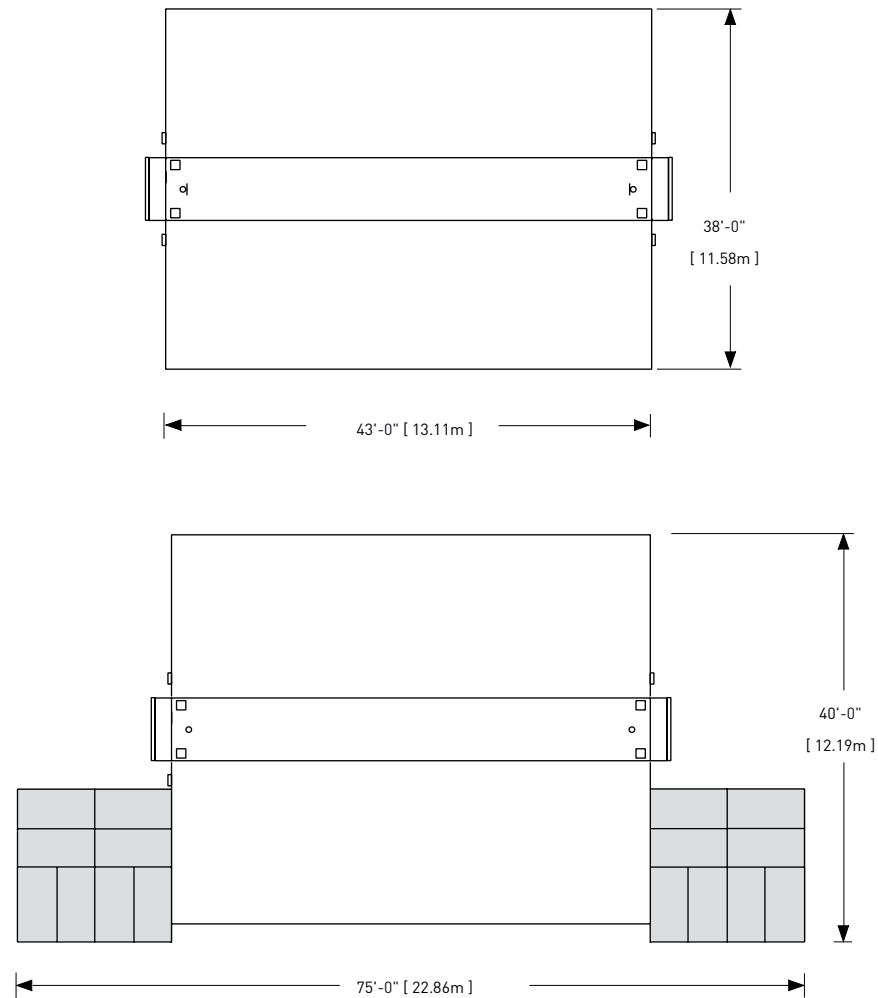

PLATEFORME

Les plans peuvent contenir des accessoires optionnels. Ils peuvent être achetés ou loués séparément.

© 2020 - Tous droits réservés, Stageline Scène Mobile Inc. Toute adaptation ou reproduction de la totalité ou d'un extrait quelconque de ce document, y compris les plans et les dessins trouvés ci-haut, est strictement interdite sans l'autorisation écrite de Stageline Scène Mobile Inc. Les poids peuvent varier en fonction des options. Les spécifications techniques peuvent changer sans préavis. Les spécifications de scène sont sujets à changement sans préavis. Les valeurs sont présentées à titre de référence.

UNE COMPRÉHENSION APPROFONDIE DE LA DISTRIBUTION DES CHARGES PRÉSENTÉES DANS CE PLAN D'ACCROCHAGE EST REQUISE AFIN D'UTILISER CETTE SCÈNE MOBILE DE FAÇON SÉCURITAIRE, AINSI QUE POUR PROFITER AU MAXIMUM DES CAPACITÉS QU'ELLE PEUT OFFRIR.

Le toit de cette scène mobile peut offrir plusieurs options d'accrochage tenant compte de la capacité maximale des points, du positionnement et du type de charge.

Il y a des tubes et des points d'accrochage, des fermes, ainsi que des poutres d'accrochages latérales.

Ce plan d'accrochage identifie et définit ces éléments d'accrochage, il inclue également la capacité de charge pour chacun de ces éléments et décrit les combinaisons maximales possibles entre eux.

Prendre note des exclusions, des sous-totaux d'un groupe, de l'équilibre des charges, de la capacité maximale de levage en charge du toit ainsi que de la capacité maximale du toit.

La capacité maximale du toit est inférieure à la somme du maximum des charges permises pour chacun des points.

Se référer au Manuel de l'utilisateur pour les procédures de montage appropriées pour la scène et ses options.

RESTRICTIONS D'ACCROCHAGE :

- Utiliser les points P1, P2, P3 ou P4 en paire, ou P5 seul.
- La somme de toutes les charges à l'intérieur de la zone A, de chaque côté, ne peut excéder 9000 lbs (4090 kg).
- La somme de toutes les charges sur les points P8, de chaque côté, ne peut excéder 6600 lbs (2995 kg) ou 6000 lbs (2722 kg) si seulement les P8* sont utilisés.
- La somme de toutes les charges sur le T3 et les P7 à l'avant-scène ne peut dépasser 4400 lbs (2000 kg).
- La somme des charges sur les points P9 et P10 ne peut dépasser 4000 lbs (1814 kg) par côté, sur un ou deux points.
- Aucune autre charge ne peut être suspendue sur les fermes d'accrochages latérales lorsque les supports de ligne source sont utilisés.

NOTES :

Le diamètre extérieur des barres d'accrochages ainsi que des membrures basses des fermes est de 2" (5 cm). La distance entre chaque noeud des membrures basses sur les T1, T2 et T3 est de 4'6" (1,36 m). La distance entre chaque noeud des membrures basses sur les fermes d'accrochage latérale est de 2'9½" (0,86 m). Le support de ligne source (option) peut être positionné à 2'6" (0,76 m) ou à 5'0" (1,52 m) depuis l'extension de l'aile de toit. La poutre mobile la plus courte mesure 3'2" (0,98 m) et la plus longue mesure 5'8" (1,72 m).

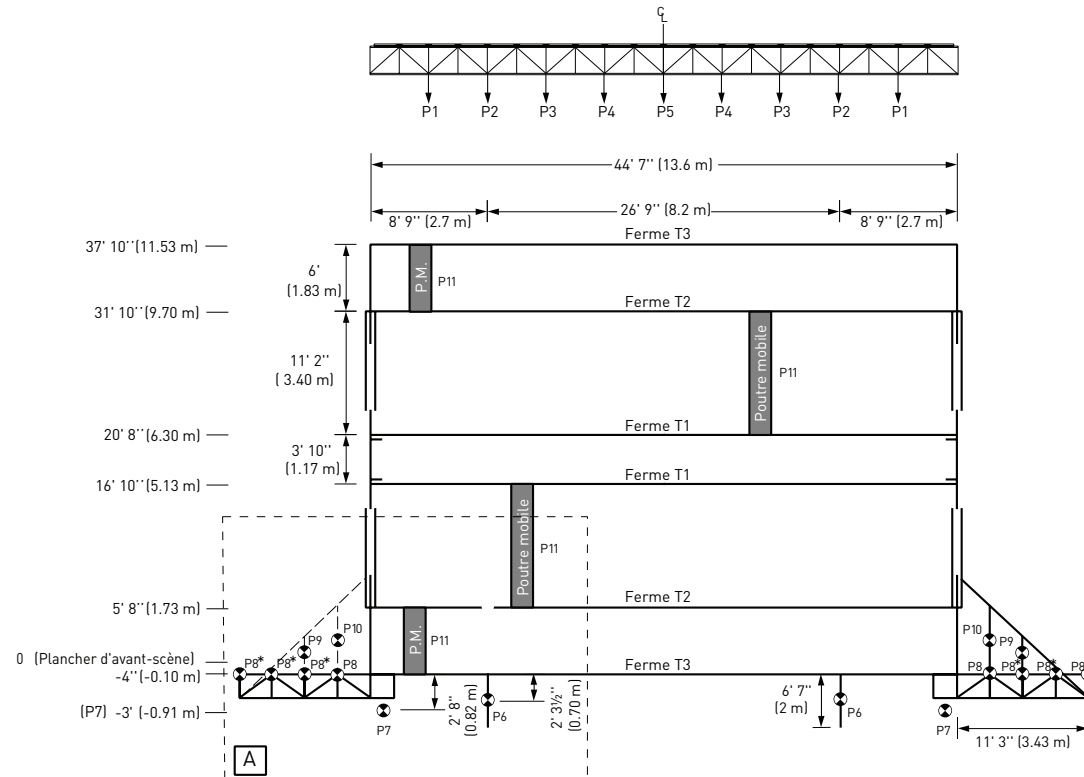

CAPACITÉ PORTANTE MAXIMALE: 47000 lbs (21319 kg)*

**Tous les poteaux de coin doivent être installés et goupillés.*

CAPACITÉ PORTANTE MAXIMALE		
Point No.	Lbs	Kg
P9 & P10	4000	1814
P1, P2, P7, P8 & P11	2000	910
P3 & P5	1500	680
P4 & P6	1000	454